



**TIP TOP** 

Fenster & Systeme

**TIP TOP**

UNA DOTE,  
ANDARE OLTRE  
L'IMMAGINABILE



# INDICE

Introduzione	03
Una passione lunga 50 anni	06
Finestre in legno	10
Finestre in legno-alluminio	18
Vetrate	26
Accessori per finestre	34
Ombreggiamento	42
Porte d'ingresso	54
Porte scorrevoli e alzanti scorrevoli	62
Accessori per porte	70
Ventilazione	82
Sistemi	86
Tip Top Perfect	106
Sedi	114





TUTTO AL  
(TIP) TOP!

Un concentrato di conoscenze per un servizio di altissima qualità: noi di Tip Top Fenster & Systeme siamo un'azienda ben consolidata, con più di 50 anni di esperienza e il partner più innovativo sul territorio in fatto di finestre, porte e sistemi. Perché noi non realizziamo solo finestre, porte e scorrevoli, ma offriamo sistemi pensati su misura per voi, in base alle vostre necessità e ai vostri spazi abitativi.



LE FINESTRE  
CHE AMIAMO,  
LA VITA CHE  
VIVIAMO









*“La nostra missione è creare qualità abitativa con una visione a lungo termine. Siamo un partner affidabile dalla spiccata competenza edilizia. Accresciamo il benessere con i nostri innovativi sistemi di prodotto.”*

UNA  
PASSIONE  
LUNGA 50  
ANNI



1970

Augustin Rieder  
apre una piccola  
 falegnameria



1986

Focus sulla produzione  
di finestre



2019

Linea di produzione  
automatizzata



2022

Centro di lavorazione  
dell'alluminio

**In 50 anni di tradizione** la nostra piccola falegnameria si è evoluta fino a diventare una grande azienda specializzata nella produzione di serramenti, nonché partner dell'**Agenzia per l'Energia Alto Adige - CasaClima**. Maestria artigianale e ricerca della qualità sono i principi che hanno guidato Augustin e Andreas Rieder durante questo percorso. L'impresa familiare, giunta a essere gestita dalla **seconda e terza generazione**, si è sviluppata fino a diventare un produttore completo di finestre, vetrate, porte d'ingresso e ombreggiamenti.

Grazie a un team qualificato e dinamico composto da oltre **130 collaboratori**, vi assistiamo passo dopo passo durante il vostro progetto abitativo, proponendovi soluzioni lungimiranti per la creazione di ambienti confortevoli e personalizzati.



2022



Impresa familiare  
alla terza generazione



2023



Nuovo showroom nel  
complesso Interior Tower  
di Varna/Bressanone

A person wearing a grey herringbone jacket is looking out of a window. The window has a wooden frame and is divided into several panes. Outside the window, a construction site is visible with wooden scaffolding and structural elements. The scene is dimly lit, suggesting an overcast day or early morning/late afternoon. The text is overlaid on the lower half of the image.

UNA GARANZIA,  
VISTA A PERDITA  
D'OCCHIO





**Evelyn Gruber**  
Tratterhof Mountain Sky Hotel  
Maranza







# FINESTRE IN LEGNO



Autenticità, vivacità e sostenibilità sono per noi fondamentali! Se anche voi condividete questi principi, allora le finestre in legno di alta qualità fanno al caso vostro. Produciamo finestre di qualità, con linee chiare, una lavorazione perfetta e un trattamento superficiale rispettoso dell'ambiente che danno a ogni stanza il tocco giusto e a ogni facciata un aspetto inconfondibile.





## TOPLINE 80



- Profili innovativi
- Vetrate ad hoc in termini di isolamento termico e acustico
- Profilo unico, utilizzabile con vetri doppi o tripli
- Profilo a 3 fresature
- 3 guarnizioni perimetrali

Coefficienti di trasmittanza termica  
 $U_f = 1,10 \text{ W} / (\text{m}^2 \cdot \text{K})$   
 $U_w = 0,85 \text{ W} / (\text{m}^2 \cdot \text{K})$   
 $U_g = 0,60 \text{ W} / (\text{m}^2 \cdot \text{K})$

## CLIMATOP 92

- Telaio rinforzato per un isolamento termico migliore
- Vetri per ogni esigenza
- Profilo a 3 fresature
- 3 guarnizioni perimetrali



Coefficienti di trasmittanza termica  
 $U_f = 0,96 \text{ W} / (\text{m}^2 \cdot \text{K})$   
 $U_w = 0,80 \text{ W} / (\text{m}^2 \cdot \text{K}) \mid U_g = 0,60 \text{ W} / (\text{m}^2 \cdot \text{K})$   
 $U_w = 0,73 \text{ W} / (\text{m}^2 \cdot \text{K}) \mid U_g = 0,50 \text{ W} / (\text{m}^2 \cdot \text{K})$



Esterno

Interno

## TOPLINE DESIGN 80

- Design complanare
- Ferramenta a scomparsa
- Vetrature ad hoc con doppio o triplo vetro

Coefficienti di trasmittanza termica

$U_f = 1,10 \text{ W} / (\text{m}^2 \cdot \text{K})$

$U_w = 0,86 \text{ W} / (\text{m}^2 \cdot \text{K}) \mid U_g = 0,60 \text{ W} / (\text{m}^2 \cdot \text{K})$





# CLIMATOP DESIGN 92

- Design complanare
- Profili ben dimensionati per un miglior isolamento termico
- Ferramenta a scomparsa
- Vetri per ogni esigenza



Coefficienti di trasmittanza termica

$U_f = 1,05 \text{ W} / (\text{m}^2 \cdot \text{K})$

$U_w = 0,83 \text{ W} / (\text{m}^2 \cdot \text{K}) \mid U_g = 0,60 \text{ W} / (\text{m}^2 \cdot \text{K})$

$U_w = 0,76 \text{ W} / (\text{m}^2 \cdot \text{K}) \mid U_g = 0,50 \text{ W} / (\text{m}^2 \cdot \text{K})$





**PROFILO 70 – REALIZZABILE NELLA VERSIONE SMARTLINE T**

**Coefficienti di trasmittanza termica**

$U_f = 1,21 \text{ W / (m}^2 \cdot \text{K)}$

$U_w = 1,23 \text{ W / (m}^2 \cdot \text{K)} \mid U_g = 1,10 \text{ W / (m}^2 \cdot \text{K)}$

**PROFILO 80 – REALIZZABILE NELLE VERSIONI SMARTLINE T, TS, A, AS**

**Coefficienti di trasmittanza termica**

$U_f = 1,06 \text{ W / (m}^2 \cdot \text{K)}$

$U_w = 0,84 \text{ W / (m}^2 \cdot \text{K)} \mid U_g = 0,60 \text{ W / (m}^2 \cdot \text{K)}$

**PROFILO 92 – REALIZZABILE NELLE VERSIONI SMARTLINE T, TS, A, AS**

**Coefficienti di trasmittanza termica**

$U_f = 0,96 \text{ W / (m}^2 \cdot \text{K)}$

$U_w = 0,79 \text{ W / (m}^2 \cdot \text{K)} \mid U_g = 0,60 \text{ W / (m}^2 \cdot \text{K)}$

$U_w = 0,72 \text{ W / (m}^2 \cdot \text{K)} \mid U_g = 0,50 \text{ W / (m}^2 \cdot \text{K)}$

## SMARTLINE A & AS



- **Smartline A**, la scelta dell'architetto
- Ferramenta a scomparsa
- Gocciolatoi dell'anta e del telaio in alluminio
- Elegante maniglia con rosetta complanare
- Profili sottili ma con ottima resa per stabilità e isolamento
- Superficie in vetro ampliata
- Il modello **Smartline AS** è la versione con maniglia standard e ferramenta a vista

## SMARTLINE T

- Concepito per la ristrutturazione di edifici storici
- Infissi ben sagomati
- Abbinamento individuale dei colori
- Ampia gamma di maniglie per ogni stile e gusto
- Drenaggio integrato
- Profili sottili ma con ottima resa per stabilità e isolamento
- Gocciolatoio anta disponibile anche nella versione allungata



### Gocciolatoio

Su richiesta, è possibile prolungare il gocciolatoio. Disponibile solo sui modelli Smartline T.



## SMARTLINE TS

- Linee semplici e spigolose
- Maniglie combinabili per ogni stile e gusto
- Gocciolatoio in legno e drenaggio integrato
- Profili sottili ma con ottima resa per stabilità e isolamento











Le finestre sono molto di più che un insieme di vetro, telai e ferramenta. Le finestre sono la parte comunicante con il mondo esterno, offrono protezione da rumori e intemperie, e offrono una vista indisturbata sull'area circostante. Grazie alla combinazione di legno e alluminio, le finestre di Tip Top sono più durevoli e garantiscono un comfort maggiore. Un guscio esterno in alluminio protegge la finestra dagli agenti atmosferici, mentre la naturalezza del legno infonde all'interno una sensazione di calore e accoglienza.

# FINESTRE IN LEGNO- ALLUMINIO

## ALUTOP 80

- Profilo unico utilizzabile per vetri doppi e tripli
- Vetrature ad hoc per un miglior isolamento termico e acustico
- Profilo a 3 fresature
- 4 guarnizioni perimetrali
- Disponibile anche nella versione con alluminio a spigolo vivo

Coefficienti di trasmittanza termica

$U_f = 1,10 \text{ W} / (\text{m}^2 \cdot \text{K})$

$U_w = 0,85 \text{ W} / (\text{m}^2 \cdot \text{K}) \mid U_g = 0,60 \text{ W} / (\text{m}^2 \cdot \text{K})$



Esterno  
**STANDARD**



Esterno  
**A SPIGOLO VIVO**



Interno







### Gocciolatoio PREMIUM

Lo scorrimento dell'acqua avviene in modo ottimale grazie all'utilizzo di un gocciolatoio separato. L'acqua defluisce attraverso i canali di scolo del gocciolatoio senza entrare in contatto con il legno.

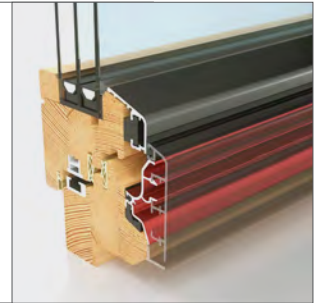

Esterno  
**STANDARD**



Esterno  
**A SPIGOLO VIVO**



Interno

## ALUCLIMA 92

- Ottima protezione da calore e intemperie
- Vetri idonei per lo standard CasaClima
- Profilo a 3 fresature
- 4 guarnizioni perimetrali
- Disponibile anche nella versione con alluminio a spigolo vivo

Coefficienti di trasmittanza termica

$U_f = 0,94 \text{ W} / (\text{m}^2 \cdot \text{K})$

$U_w = 0,80 \text{ W} / (\text{m}^2 \cdot \text{K}) \mid U_g = 0,60 \text{ W} / (\text{m}^2 \cdot \text{K})$

$U_w = 0,73 \text{ W} / (\text{m}^2 \cdot \text{K}) \mid U_g = 0,50 \text{ W} / (\text{m}^2 \cdot \text{K})$

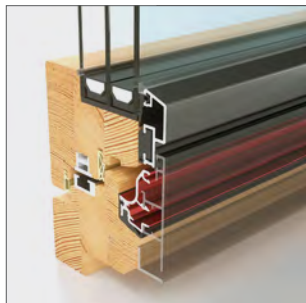

### Gocciolatoio PREMIUM

Lo scorrimento dell'acqua avviene in modo ottimale grazie all'utilizzo di un gocciolatoio separato. L'acqua defluisce attraverso i canali di scolo del gocciolatoio senza entrare in contatto con il legno.



## ALUTOP DESIGN 80

- Design complanare in legno e alluminio
- Vetrature ad hoc con doppio o triplo vetro
- 3 guarnizioni perimetrali



Esterno



Interno

Coefficienti di trasmittanza termica

$$U_f = 1,20 \text{ W} / (\text{m}^2 \cdot \text{K})$$

$$U_w = 0,90 \text{ W} / (\text{m}^2 \cdot \text{K}) \quad | \quad U_g = 0,60 \text{ W} / (\text{m}^2 \cdot \text{K})$$

$$U_w = 0,84 \text{ W} / (\text{m}^2 \cdot \text{K}) \quad | \quad U_g = 0,50 \text{ W} / (\text{m}^2 \cdot \text{K})$$





Esterno

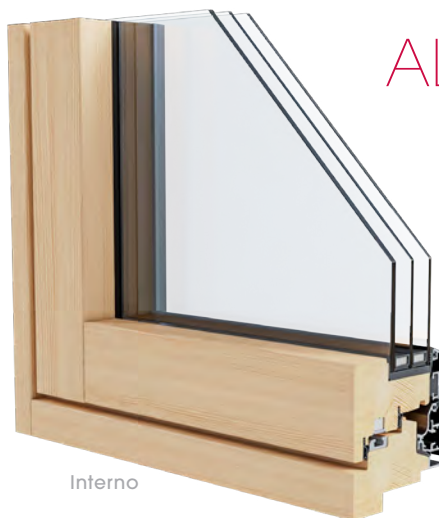

Interno

## ALUCLIMA DESIGN 92

- Design complanare in legno e alluminio
- Profili ben dimensionati per un miglior isolamento termico
- Fornibile con vetrate adatte a ogni esigenza
- 3 guarnizioni perimetrali

Coefficienti di trasmittanza termica

$U_f = 1,01 \text{ W} / (\text{m}^2 \cdot \text{K})$

$U_w = 0,82 \text{ W} / (\text{m}^2 \cdot \text{K}) \mid U_g = 0,60 \text{ W} / (\text{m}^2 \cdot \text{K})$

$U_w = 0,75 \text{ W} / (\text{m}^2 \cdot \text{K}) \mid U_g = 0,50 \text{ W} / (\text{m}^2 \cdot \text{K})$

## ALUSMART A

- La scelta dell'architetto
- Profili più sottili in legno-alluminio
- Ferramenta a scomparsa
- Versione arricchita da un'elegante maniglia
- Profili sottili ma con ottima resa per stabilità e isolamento
- Massimizzazione della superficie vetrata, ideale per le ristrutturazioni



Coefficienti di trasmittanza termica su ALUSMART A80

$U_f = 1,06 \text{ W} / (\text{m}^2 \cdot \text{K})$

$U_w = 0,84 \text{ W} / (\text{m}^2 \cdot \text{K}) \mid U_g = 0,60 \text{ W} / (\text{m}^2 \cdot \text{K})$

Coefficienti di trasmittanza termica su ALUSMART A92

$U_f = 0,96 \text{ W} / (\text{m}^2 \cdot \text{K})$

$U_w = 0,79 \text{ W} / (\text{m}^2 \cdot \text{K}) \mid U_g = 0,60 \text{ W} / (\text{m}^2 \cdot \text{K})$

$U_w = 0,72 \text{ W} / (\text{m}^2 \cdot \text{K}) \mid U_g = 0,50 \text{ W} / (\text{m}^2 \cdot \text{K})$

### Gocciolatoio PREMIUM

Lo scorrimento dell'acqua avviene in modo ottimale grazie all'utilizzo di un gocciolatoio separato. L'acqua defluisce attraverso i canali di scolo del gocciolatoio senza entrare in contatto con il legno.

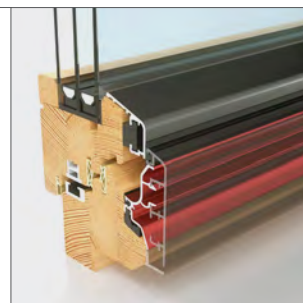





**Ulrich Pichler**  
Amus Chalets Dolomites  
Rasun Anterselva



Lo sguardo vaga senza ostacoli e la luce del sole inonda indisturbata la vostra casa. Le nostre vetrate portano la natura all'interno della vostra abitazione, permettendovi di sentire una piacevole leggerezza e di godere di viste a perdita d'occhio. Noi di Tip Top, il vostro partner affidabile, progettiamo le vetrate secondo i vostri desideri.

VETRATE









## FRAMELESS

Che si tratti di vetrate fisse abbinate a porte alzanti scorrevoli, portefinestre o finestre a battente, noi trasformeremo i vostri sogni in realtà. Gli elementi apribili sono realizzati in legno o in legno-alluminio. Le **vetrate fisse** vengono installate **senza parti di telaio visibili**. La lastra di vetro congiunge l'interno e l'esterno con un risultato di grande effetto.







## FINESTRA NELLA VETRATA

Il fiore all'occhiello della nostra offerta è ovviamente la tanto richiesta finestra nella vetrata di Tip Top. Una facciata chiusa in vetro che regala una vista indisturbata e al tempo stesso anche **un'apertura della stanza verso il mondo esterno**. Per ragioni estetiche e di regolazione climatica, sono utilizzate in molteplici situazioni, quali saune, aree benessere, ristoranti, sale da pranzo e soggiorni con vista sulla natura.





## ANGOLI IN VETRO

**Soluzioni** particolarmente interessanti dell'**architettura contemporanea** sono le **giunzioni ad angolo o contigue tra vetrate di grandi dimensioni**. Naturalmente adatteremo anche queste soluzioni in base ai vostri desideri e al contesto in cui sono inserite, e le installeremo con la massima cura.







UNA REALTÀ,  
PAESAGGI  
DA SOGNO





**Christian Gasser**

Alpin Panorama Hotel Hubertus  
Valdaora













# ACCESSORI PER FINESTRE

Moderni, contemporanei, futuristici, tradizionali, rustici, antichi, opachi, lucidi, colorati: qualunque sia la vostra preferenza, potrete trovare nella nostra offerta gli accessori adatti.



# MANIGLIE

## COLORI

-  F1
-  F4
-  F9
-  F69
-  F84-1-R
-  bianco
-  nero

## TOULON

*Standard*

**Colori:** F1 | F4 | F9 | bianco | nero





# CON SECUFORTE®

con sovrapprezzo

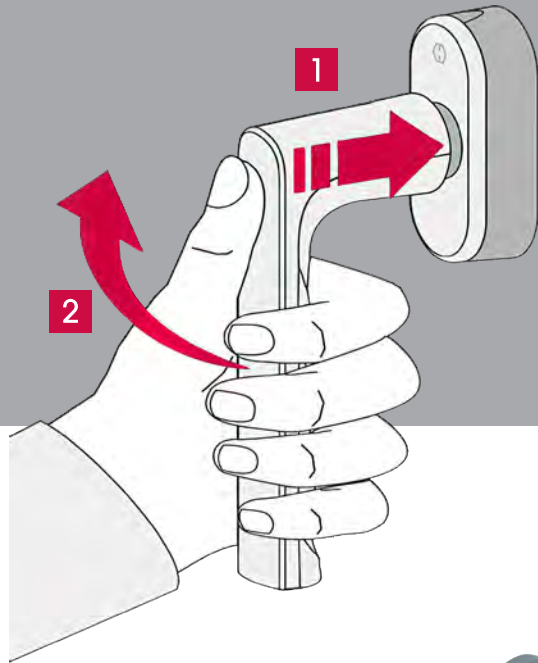

- Le martelline con SecuForte® possono essere azionate **solo dall'interno** e **premendo la martellina** in direzione della rosetta.
- **Protezione dalle effrazioni** tramite strumenti di perforazione del vetro, perforazione del telaio o azionamento della ferramenta dall'esterno
- **Funzione di bloccaggio automatico** in posizione chiusa (0°) e in posizione di ribalta (180°)
- Disponibile anche come variante con chiusura a chiave
- Disponibile solo nella versione per finestre



## ATLANTA

Standard

**Colori:** F1 | F4 | F9 | bianco



## AMSTERDAM

con sovrapprezzo

**Colori:** F69 | F84-1-R | nero

## FSB 1005

*con sovrapprezzo*

**Colori:** alluminio nero | alluminio bronzo medio |  
acciaio inossidabile opaco  
fornibile nelle versioni con rosetta complanare o tradizionale



## FSB 1035

*con sovrapprezzo*

**Colori:** alluminio nero | alluminio bronzo medio |  
acciaio inossidabile opaco  
fornibile nelle versioni con rosetta complanare o tradizionale

### COLORI FSB



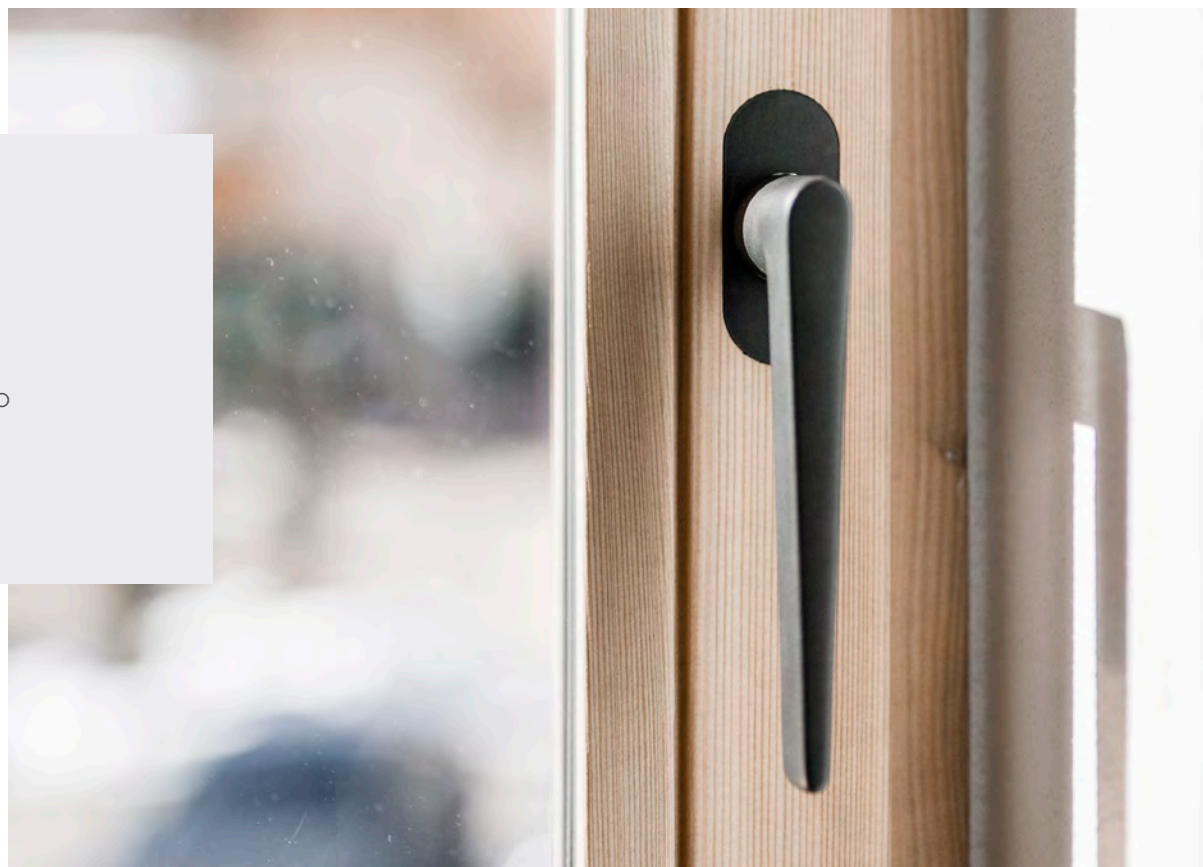

-  alluminio nero
-  alluminio bronzo medio
-  acciaio inossidabile

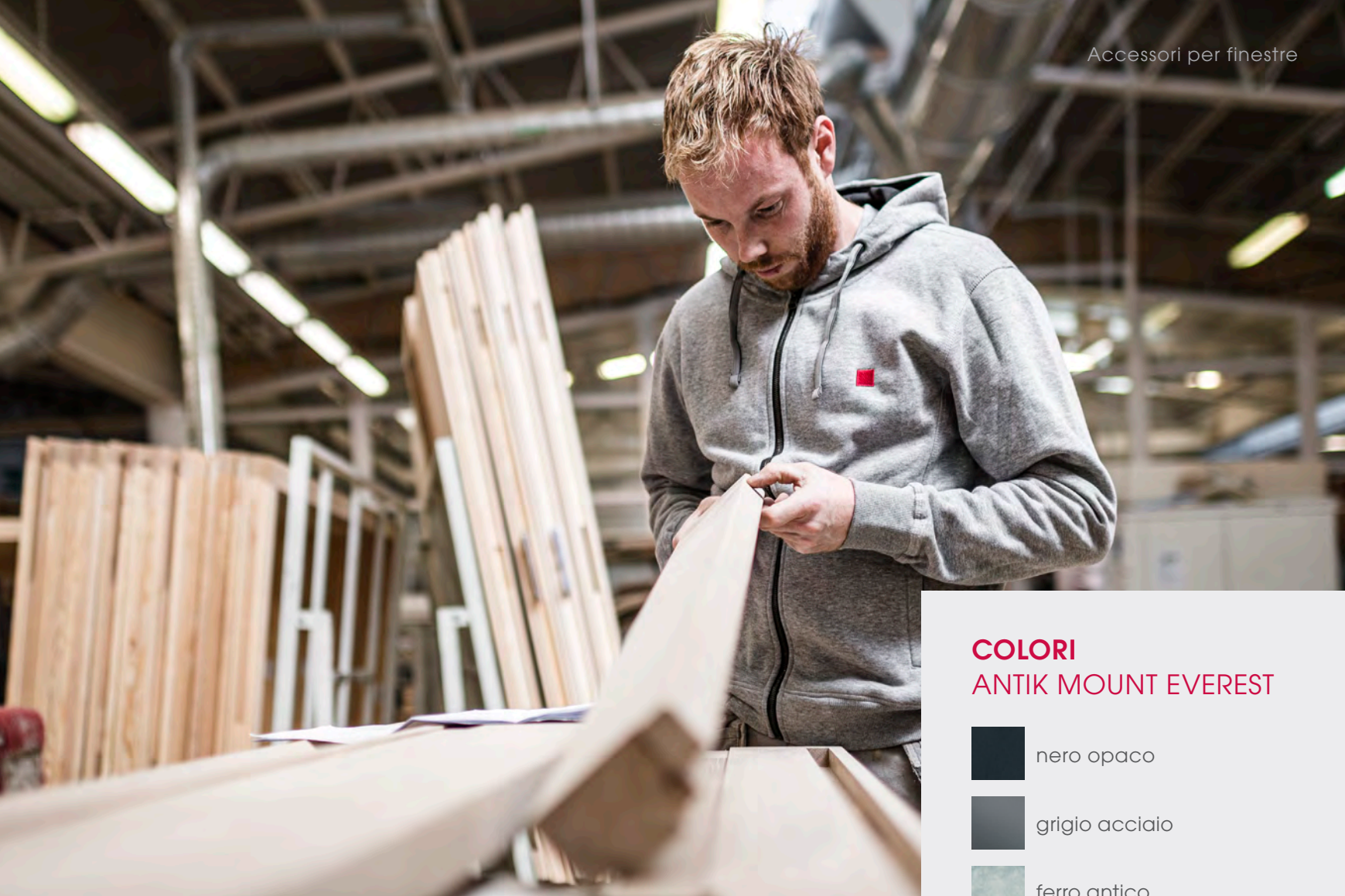





## COLORI ANTIK MOUNT EVEREST

-  nero opaco
-  grigio acciaio
-  ferro antico
-  bronzo antico



## ANTIK MOUNT EVEREST

*con sovrapprezzo*

**Disponibile per finestre e portefinestre, nella versione standard o con martellina a croce**

**Colori:** nero opaco | grigio acciaio | ferro antico | bronzo antico

# DETTAGLI PARTICOLARI

## CONTATTI MAGNETICI PER SISTEMI DI ALLARME E RISCALDAMENTO

Tutte le finestre Tip Top sono dotate di contatti magnetici nella ferramenta che fungono da semplici **contatti di allarme** o da **contatti per il riscaldamento** (accensione o spegnimento del riscaldamento dell'ambiente). Sono disponibili anche contatti che svolgono contemporaneamente entrambe le funzioni.

## SOGLIE PER PORTEFINESTRE

Queste **soglie in materiale plastico e alluminio** sono soglie a taglio termico (standard). Sono disponibili nei colori grigio chiaro e antracite.

La **soglia in legno di rovere** viene realizzata su misura ed è quindi particolarmente indicata per le ristrutturazioni (dettagli a pagina 76).

## MOTORI DI APERTURA E BLOCCAGGIO FINESTRE

I **sistemi con motore a ribalta** consentono di aprire e chiudere le finestre difficili da raggiungere con la semplice pressione di un pulsante. I **motori RWA** (sistemi di evacuazione fumi e calore) sono parte integrante della protezione antincendio (a ribalta o ad anta).



## DAVANZALI (interni ed esterni)

I **davanzali interni di Tip Top**, dello stesso legno e della stessa finitura della superficie della finestra, danno il tocco finale alla vostra finestra.

Il **sistema di davanzali in alluminio per esterni** chiude perfettamente la giunzione con la muratura esterna e il cappotto ed è caratterizzato da un design tecnicamente perfetto e assolutamente impermeabile (vedi "Sistemi").



## INGLESINE

Le inglesine conferiscono una nota particolare alla finestra e carattere all'architettura della casa.

L'applicazione di **profili sottili in legno** di 20-30 mm suddivide in modo ottimale la vetrata; l'inserimento di appositi distanziatori nella vetrocamera dà maggiore risalto all'effetto.

Le inglesine **all'interno del vetro**, invece, dividono la superficie interna della vetrocamera consentendo così una maggiore facilità nella pulizia di tutta la superficie vetrata.



# OMBREGGIAMENTO

Oscuranti, isolanti ed elementi di design: i sistemi di ombreggiamento di Tip Top sono prodotti di qualità a 360 gradi. Combinati con la zanzariera di vostra scelta, vi permettono di lavorare, dormire e godere della vostra casa in tutta tranquillità. Proponiamo soluzioni innovative e complete, concepite su misura in base alle vostre esigenze.









# FRANGISOLE

I **frangisole** sono una soluzione elegante e moderna per l'ombreggiamento **esterno**. Offrono protezione dal sole, dal calore e dagli sguardi indiscreti, si aprono e si chiudono a motore e si controllano tramite interruttore a pulsante, radio o domotica. Quando sono chiusi **migliorano il clima e la qualità dell'ambiente interno**. Grazie all'ampia gamma di colori è possibile abbinare i frangisole ai colori di tutti i nostri prodotti e alla facciata della casa e anche combinare colori diversi tra loro.







## FRANGISOLE STANDARD

Disponibili nella versione con binario a incasso, a vista o con cavetto. Possono essere utilizzati per la chiusura di fori rettangolari e anche inclinati, oppure combinati per l'ombreggiamento di vetrate angolari. **I colori e i materiali** dei nostri sistemi si abbinano a tutte le nostre finestre in alluminio, ai davanzali e agli elementi oscuranti.

## FRANGISOLE DI SICUREZZA

Questo robusto modello si adatta ovunque sia richiesta una maggiore sicurezza. Il meccanismo di blocco situato nelle guide laterali rende più difficile il lavoro degli scassinatori. Il meccanismo di sollevamento si trova nella guida ed è dotato di una solida catena a rulli che non richiede manutenzione.

## OSCURAMENTO CON GUIDA ZIP

L'oscuramento con guida ZIP è l'ideale in combinazione con porte alzanti scorrevoli e vetrate frameless. Le guide (disponibili anche con montaggio a incasso) e i teli, di grande durabilità, hanno un **aspetto elegante e di alta qualità**. I teli sono fornibili in molte varianti, per colore e struttura e anche per grado di oscuramento.







## ZANZARIERE

Le zanzariere vi offrono la protezione desiderata da ospiti fastidiosi quali mosche, zanzare, vespe e altri insetti.

Ai nostri clienti offriamo una vasta gamma di soluzioni:

- Per quanto riguarda le **finestre**, prevediamo l'utilizzo di un sistema a scorrimento verticale. L'utilizzo è molto semplice: la zanzariera viene abbassata con l'aiuto di una corda e si aggancia nella posizione più bassa. Esercitando poi una lieve pressione verso il basso, grazie al meccanismo a molla, la zanzariera si riarrotola nel cassonetto a scomparsa.
- Per le **portefinestre e per gli alzanti scorrevoli**, consigliamo la versione plissettata. La zanzariera viene spinta lateralmente su una guida posta sul pavimento e ripiegata con il minimo ingombro.



# AVVOLGIBILI

Gli avvolgibili sono estremamente versatili: proteggono infatti sia dal caldo e freddo che da eventuali tentativi di effrazione. Le guide dotate di guarnizione a spazzola vengono premontate sul falso telaio, rimanendo a filo con il cappotto isolante o l'intonaco. Per consentire gli interventi di manutenzione, montiamo un robusto cielino in alluminio sul lato esterno del cassonetto. Gli avvolgibili sono azionati da motori di marca Becker e sono fornibili **su richiesta anche telecomandati e integrabili nella domotica.**



## AVVOLGIBILI STANDARD

Gli avvolgibili mini in alluminio di Tip Top sono termoisolati con schiuma poliuretanicca e disponibili **in tutti i colori del nostro campionario**. Sono fissati con morsetti di un resistente materiale plastico che migliora le prestazioni antieffrazione. Le guide di scorrimento sono disponibili in bianco o antracite. Il colore standard del cielino in alluminio di chiusura del cassonetto è il bianco, mentre i colori speciali sono disponibili con un sovrapprezzo.

## AVVOLGIBILI DI SICUREZZA

Disponibili nelle versioni con profilo in acciaio o in alluminio rinforzato. Questi profili sono più pesanti e hanno una dimensione maggiore e di conseguenza è necessario sia un motore più robusto che un maggior diametro di avvolgimento.



# PERSIANE

Le persiane offrono riparo contro il caldo, la pioggia e il freddo, ma anche maggiore sicurezza contro i tentativi di effrazione.

- Tutte le persiane di Tip Top sono dotate di **spagnoletta** facilmente manovrabile.
- Il **blocco di sicurezza antiscardinamento** garantisce la massima sicurezza contro gli ospiti indesiderati.
- Il **fermo a scatto automatico** (disponibile in combinazione con il montaggio standard sui telai delle finestre o su telai in legno) permette di bloccare la persiana automaticamente una volta aperta e di scostare l'imposta dal muro per richiuderla.

## PERSIANE IN LEGNO

Le persiane in legno danno un tocco di stile, garantiscono comfort e funzionalità e sono ecosostenibili. I singoli elementi sono **robusti e durevoli**.

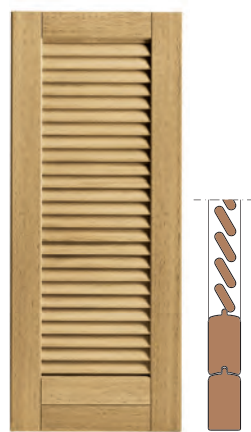

T01

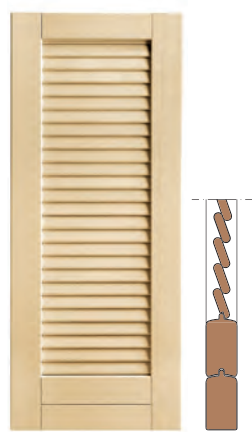

T02

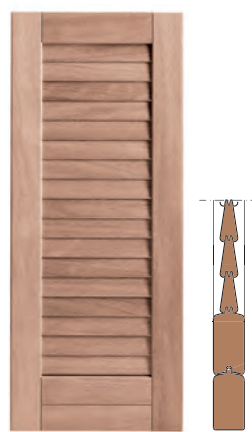

T04

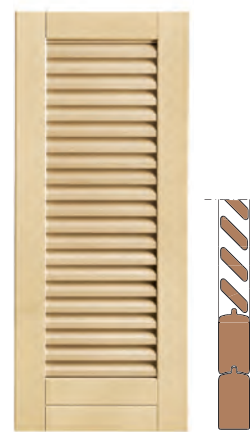

T05



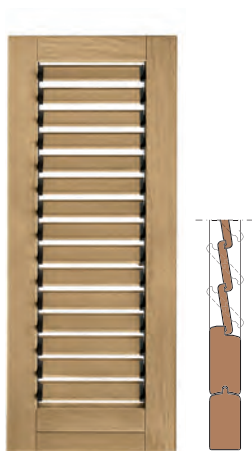

T06

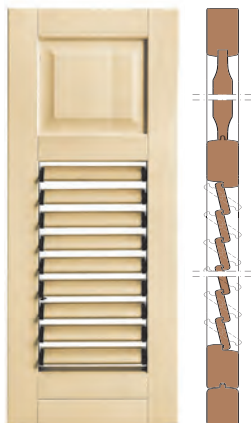

T07

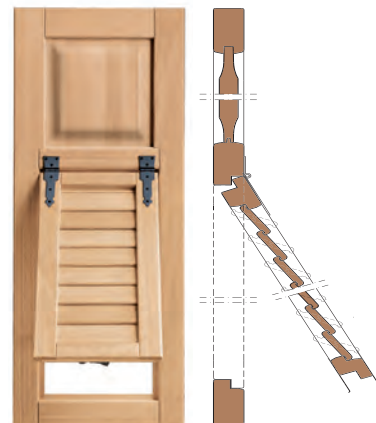

T07  
Listelli inclinati  
su un solo lato

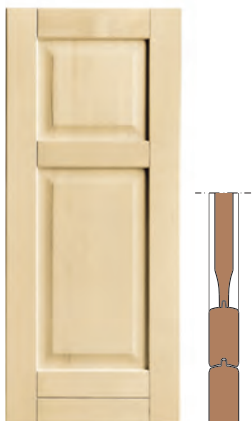

T10

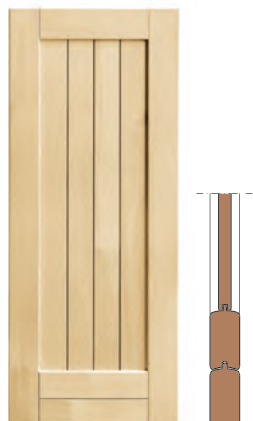

T12

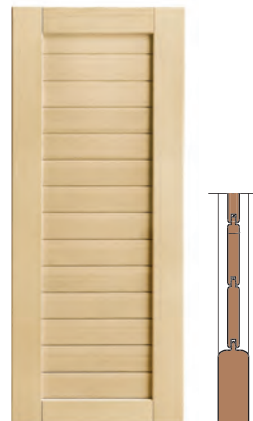

T13E

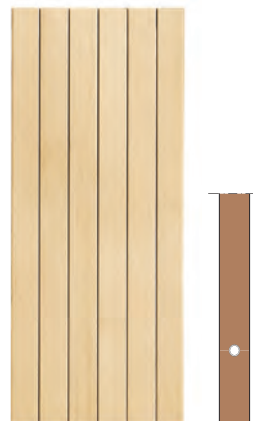

T14

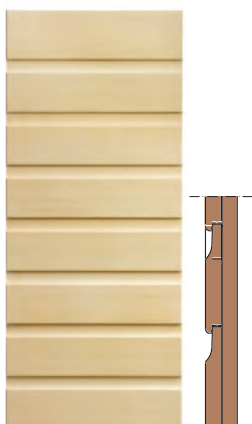

T18



R50

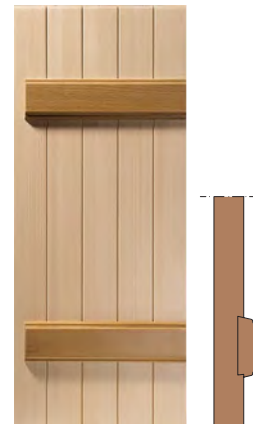

R60

## PERSIANE IN ALLUMINIO

Le persiane in alluminio sono estremamente **robuste e resistenti alle intemperie**. Il trattamento di alta qualità della superficie in alluminio garantisce al prodotto una lunga durata senza necessità di manutenzione.



MS

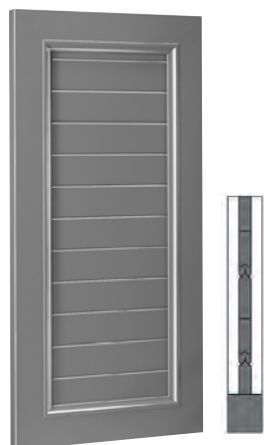

GE

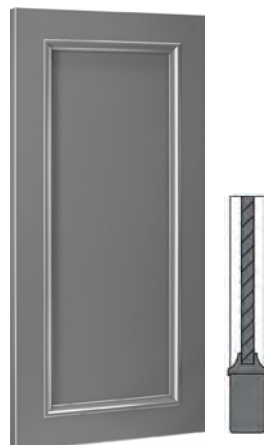

SR



TZ

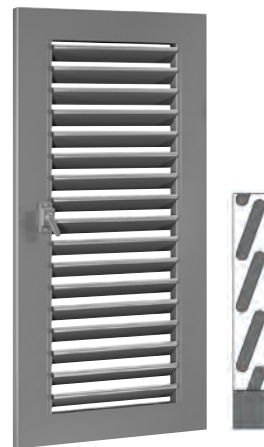

MSV



MSV-Z

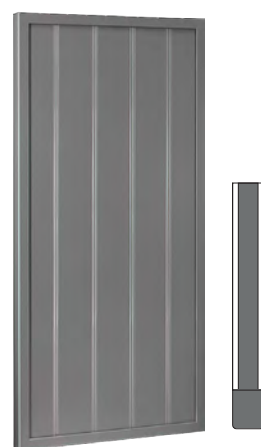

ISO





## VENEZIANE NELLA VETROCAMERA

Le veneziane, dette anche Screenline, garantiscono una buona visuale e protezione dal calore e allo stesso tempo un buon ombreggiamento. L'inserimento della veneziana non ostacola la pulizia dei vetri. Può essere **manovrata manualmente o mediante un motorino elettrico.**











La prima impressione conta. La porta d'ingresso adatta non solo conferisce un aspetto armonioso alla casa, ma ne è il biglietto da visita. È il suo elemento caratterizzante. Inoltre, vi protegge dalle intemperie, dai rumori e da visitatori indesiderati.

# PORTE D'INGRESSO

# PORTA D'INGRESSO SWING



Un aspetto importante con un design complanare, **adatto a porte d'ingresso di grande formato e dal peso elevato.**

L'asse di rotazione sfalsato consente un accesso senza barriere e a prova di intemperie grazie allo speciale sistema di tenuta.



## COMPONENTI:

La porta a bilico necessita di varie componenti: una cerniera inferiore e superiore, una piastra a pavimento e a soffitto e un sistema di tenuta integrato.



## PORTA D'INGRESSO IN LEGNO



TTH2

TTH3

TTH4

TTH5

TTH6

TTH7

### TTH29

#### LA PORTA CHE AVETE SEMPRE DESIDERATO

Non poniamo limiti ai vostri desideri! Oltre ai nostri **modelli standard**, realizziamo anche **porte con design personalizzati** richiesti dai nostri clienti. Potete scegliere tra modelli dal design lineare, tra archi, pannelli e una vasta scelta di maniglie di varie tipologie e forme.

#### VERSIONI

Realizziamo i nostri modelli di porte d'ingresso in versioni abbinabili a tutti i sistemi di serramenti, **in legno o in legno-alluminio, standard o complanari**. A seconda del modello, le nostre porte sono disponibili in legno, legno-alluminio o legno-HPL.

#### PROTEZIONE ANTIEFFRAZIONE RC2 E RC3

Le nostre porte possono essere realizzate nelle classi di resistenza RC2 o RC3.

*Versioni e prezzi su richiesta.*

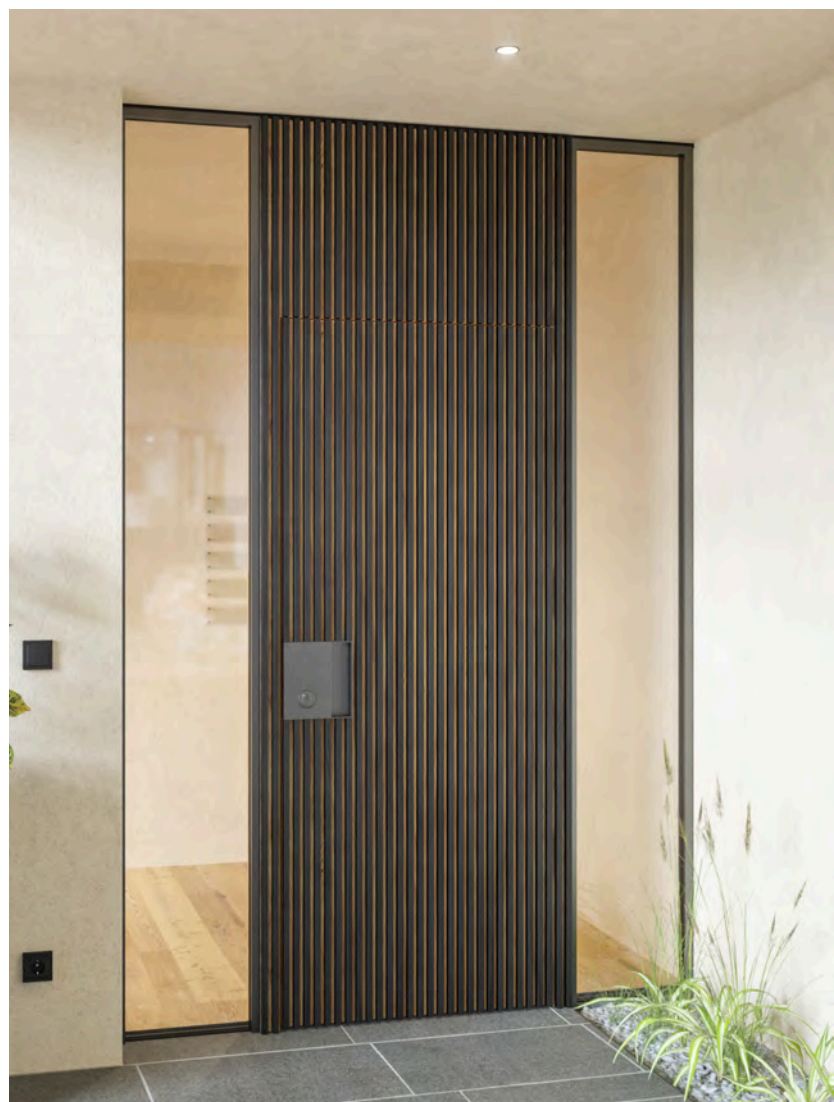





TTH9



TTH26



TTH27



TTH28



TTH30



TTS1



## PORTA D'INGRESSO IN LEGNO-ALLUMINIO



TTHA2



TTHA3



TTHA4



TTHA6



TTHA7



TTHA8



TTHA5



# PORTA D'INGRESSO IN LEGNO-HPL



TTHPL30



TTHPL31



TTHPL32



Un progetto vincente inizia sempre scegliendo la porta alzante scorrevole o la porta scorrevole giusta. Nella nostra gamma di prodotti troverete porte scorrevoli e alzanti scorrevoli in legno e legno-alluminio in grado di soddisfare le esigenze più diverse. I nostri esperti vi aiuteranno in modo competente e affidabile nella scelta e realizzazione della porta dei vostri sogni.



PORTE  
SCORREVOLI  
E ALZANTI  
SCORREVOLI







## CLASSIC IN LEGNO



**Benessere totale.** Sfruttando tutti i vantaggi offerti dalla moderna tecnologia, le nostre porte alzanti scorrevoli CLASSIC daranno un tocco in più alla vostra casa. Grazie alle nostre soluzioni tecniche, è possibile realizzare profili in legno sottili combinati con superfici in vetro eccezionalmente grandi, garantendo la massima funzionalità. La soglia a filo pavimento, realizzata in vetroresina, migliora il comfort abitativo.







## CLASSIC IN LEGNO-ALLUMINIO

**Alta qualità.** Le porte alzanti scorrevoli CLASSIC di Tip Top portano una qualità abitativa unica e la natura direttamente dentro casa. Gli elementi sono realizzati con profili in legno, ai quali viene applicato un rivestimento esterno in alluminio.

**Protezione antieffrazione RC2 e RC3.** Le nostre porte alzanti scorrevoli possono essere fornite con una classe di protezione antieffrazione RC2 o RC3. *Versioni e prezzi su richiesta.*



Porte alzanti scorrevoli





## DELUXE IN LEGNO

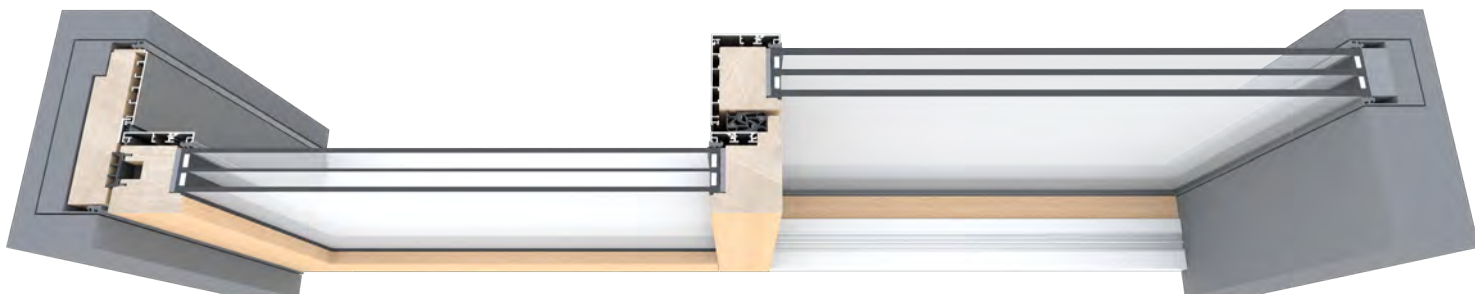

**Porte di design.** Queste porte alzanti scorrevoli con vetrate fisse senza telaio offrono soluzioni architettoniche funzionali e superfici vetrate molto ampie. I raffinati componenti fissi montati senza telaio creano una continuità perfetta tra interno ed esterno. Disponibili anche nella **versione con apertura angolare** (i due elementi scorrevoli si chiudono formando un angolo di 90 gradi).

**Vista sconfinata.** Le porte alzanti scorrevoli DELUXE di Tip Top assicurano una vista indisturbata e una sensazione di maggiore spazio e luminosità. Disponibili nelle versioni in legno e legno-alluminio.



## DELUXE IN LEGNO-ALLUMINIO

**Protezione antieffrazione RC2 e RC3**

*Versioni e prezzi su richiesta.*

## DREAMSLIDE IN LEGNO

## DREAMSLIDE IN LEGNO-ALLUMINIO

**Compatte, prive di barriere architettoniche ed estremamente funzionali:** le porte scorrevoli DREAMSLIDE interpretano perfettamente le modalità costruttive e le architetture contemporanee. La particolarità di questo modello è la **leggerezza del profilo dell'anta di soli 40 mm**. L'innovativo sistema di chiusura permette la realizzazione di ante scorrevoli di dimensioni massime pari a 3000 x 3000 mm e con un peso di 800 kg. L'aggiunta di elementi fissi senza telaio completa la perfezione estetica della porta scorrevole DREAMSLIDE. Il drenaggio dell'acqua avviene tramite un sistema integrato. Sono disponibili le versioni in legno e legno-alluminio.

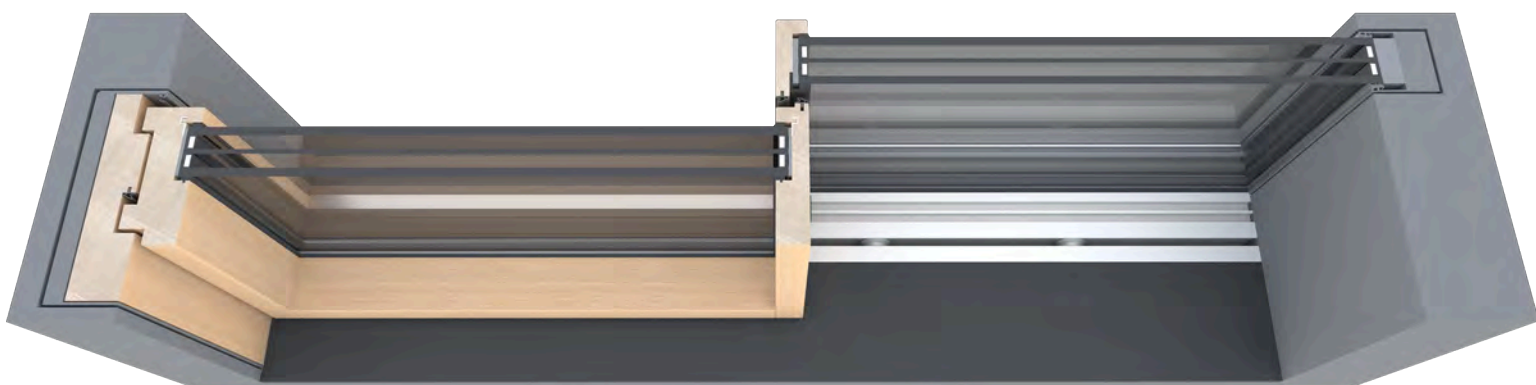





SISTEMA DI PRODOTTI  
SVILUPPATO E  
BREVETTATO DA  
TIP TOP









## ACCESSORI PER PORTE ALZANTI SCORREVOLI, SCORREVOLI, D'INGRESSO E PORTEFINESTRE

Sono i dettagli a completare e rendere unica una porta. Maniglie, soglie, ma anche altre componenti come sistemi di ombreggiatura, zanzariere e sistemi di ventilazione danno alle soluzioni di Tip Top un valore in più. Estetica e funzionalità possono essere perfettamente combinate secondo il vostro gusto e le vostre esigenze. Non potrebbe essere più semplice!

## MOTORIZZAZIONI

La motorizzazione consente l'azionamento completamente automatico sia in alzata sia in scorrimento di porte scorrevoli pesanti. L'esecuzione dei comandi avviene con la semplice pressione di un pulsante, oppure, su richiesta, tramite telecomando, interruttore a chiave, fingerprint o smartphone.

## SOTTOCOSTRUZIONI

Le sottocostruzioni di Tip Top, idrorepellenti e resistenti all'umidità, garantiscono una separazione ottimale tra interno ed esterno.

ACCESSORI  
PER  
PORTE

# SISTEMI COMFORT

## PACCHETTI DESIGN

Le ferramenta, le guarnizioni e i distanziali nella vetrocamera vengono forniti di serie nel colore nero. Le siliconature sono realizzate nel color antracite. Le soglie sono disponibili a scelta nei colori nero e argento, le maniglie in vari modelli e colori, come illustrato nelle pagine seguenti.



## AMMORTIZZATORE PREMIUM

L'ammortizzatore Premium frena l'anta in fase di apertura. Viene installato di serie.

## COMFORT CLOSE

Il sistema frena dolcemente l'anta scorrevole pesante nell'apertura e chiusura, e la accompagna automaticamente nella posizione di chiusura. È necessaria solo una leggera spinta per ottenere una chiusura completa e precisa. Consigliato per ante di peso superiore a 200 kg. *(prezzo su richiesta)*







PORTE ALZANTI SCORREVOLI



# MANIGLIE

## TOULON

**Colori:** F1 | F4 | F9 |  
bianco | nero opaco



## ATLANTA

**Colori:** F1 | F4 | F9 | bianco



## AMSTERDAM

*con sovrapprezzo*

**Colori:** F69 | F84-1-R (bronzo satinato) |  
nero opaco







## E5726 (Maniglione)

**Colori:** F69 | nero

**Lunghezze:** 600mm, 800mm,  
1.000mm, 1.200mm, 1.600mm



## E5011 (Maniglione)

**Colori:** F69 | nero







**Lunghezze:** 600mm, 800mm,  
1.000mm, 1.200mm, 1.400mm,  
1.600mm



## E50/42K (Pomello)

**Colori:** F1 | F4 | F9 | F69 | nero

### COLORI

	F1
	F4
	F9
	F69
	F84-1-R
	bianco
	nero

### INGRESSO SENZA CHIAVE

COMODO E SICURO: accesso senza chiave tramite sblocco con **fingerprint** o **tastiera a codice** in combinazione con un sistema di chiusura motorizzato.  
*(prezzo su richiesta)*



# SOGLIE

## SOGLIA STANDARD

**Colori:** Anodizzato naturale EV1 | antracite



## SOGLIA IN LEGNO

**Colori:** nero



## SOGLIA PERSONAL + PARASPIFFERI

**Colori:** Anodizzato naturale EV1 | antracite



## SOGLIA ZERO + PARASPIFFERI

**Colori:** Anodizzato naturale EV1

## SOGLIA PER RISTRUTTURAZIONI

**Colori:** Anodizzato naturale EV1



# SOGLIE



## SOGLIE STANDARD

**Colori:** grigio chiaro | nero

## SOGLIE STANDARD DESIGN

con drenaggio per pavimenti  
esterni galleggianti

**Colori:** grigio chiaro | nero









PIÙ VETRO.  
PIÙ LUCE.  
PIÙ VITA.







**Simon Stolz**  
Familienhotel Huber  
Valles



# VENTILAZIONE



Il nostro stato di salute e benessere dipende anche dal clima abitativo, che può essere migliorato da un buon sistema di ventilazione. Un sistema di ventilazione integrato migliora la qualità dell'aria, previene il surriscaldamento o la condensa, aumenta l'efficienza energetica e di conseguenza contribuisce in modo significativo al comfort della vostra casa.



## VMC FLOW: COMPACT & SMART

- **Massima efficienza**, con un recupero di calore massimo dell'aria in uscita fino al 90%, prestazioni top, portata d'aria da 40 m<sup>3</sup>/h fino a 100 m<sup>3</sup>/h.
- **Scambiatore di calore** a doppio flusso incrociato entalpico per un recupero termico ottimizzato e costante.
- **Estremamente silenzioso**: pressione sonora equivalente a un rumore impercettibile.
- **App opzionale** per controllare con un clic tutti i dispositivi.
- **Cover**, disponibile in una variante metallica bianca oppure in plexiglass bianco o nero.



**VMC Flow Compact & Smart STD:** Funzione notturna e iperventilazione, segnale sostituzione filtri, LED pannello on/off

**VMC Flow Compact & Smart HR:** Funzione notturna e iperventilazione, segnale sostituzione filtri, LED pannello on/off, sensore igrometrico

**VMC Flow Compact & Smart FULL:** Funzione notturna e iperventilazione, segnale sostituzione filtri, LED pannello on/off, sensore igrometrico, App Air Guard, sensore CO<sub>2</sub> e VOC

## MANHATTAN

- **Minimo impatto estetico sulla facciata** dell'edificio
- **Massima efficienza** grazie allo scambiatore di calore entalpico, recupero del calore fino al 70%, velocità di ventilazione con portata massima pari a 70 m<sup>3</sup>/h.
- **Disponibili a richiesta specifici sensori** per monitorare la qualità dell'aria
- **Controllo della VMC** con pulsantiera remotabile e app WiFi Air Guard
- **Estremamente silenzioso**, per un comfort acustico ottimale



**VMC Flow Manhattan:** Filtro immissione F7, guarnizioni, telecomando

**VMC Flow Manhattan Plus:** Filtro immissione F7, guarnizioni, telecomando, igrometro

**VMC Flow Manhattan Elite:** Filtro immissione F7, guarnizioni, telecomando, igrometro, sensore CO<sub>2</sub> e VOC





## ALIANTE

- **Installazione veloce e poco invasiva** su abitazioni già esistenti
- **Massima efficienza** grazie allo scambiatore di calore entalpico, recupero del calore fino al 91%
- **Sensori** per monitorare la qualità dell'aria
- **Ricambio d'aria automatico e senza rumore**, perfetto per il funzionamento notturno
- **Optional:** controllo via app e kit di luci LED integrato



**VMC Flow Aliante:** Funzione notturna e iperventilazione, segnale sostituzione filtri, LED pannello on/off, sensore igrometrico

**VMC Flow Aliante Full:** Funzione notturna e iperventilazione, segnale sostituzione filtri, LED pannello on/off, sensore igrometrico, Color Trust, App Air Guard, sensore CO<sub>2</sub> e VOC, illuminazione LED

# SISTEMI

L'intera gamma di prodotti Tip Top è sapientemente studiata nei minimi dettagli. Tutti i nostri prodotti e sistemi, tutte le nostre soluzioni possono essere perfettamente combinati tra loro. Non c'è perdita di calore, non c'è condensa né formazione di muffa.







## SISTEMA TUTTO IN UNO

- 1** Cassonetto esterno isolato per frangisole, oscurante a zip o avvolgibile
- 2** Frangisole esterno con lamelle a Z da 93 mm o a C da 80 mm (disponibile anche in versione con oscurante a zip e avvolgibile)
- 3** Guida sottointonaco
- 4** Zanzariera a rullo (disponibile anche nella versione plissettata scorrevole)
- 5** Componenti laterali impermeabilizzanti del davanzale in alluminio
- 6** Davanzale in alluminio impermeabile con cuneo isolante e dettaglio del fissaggio



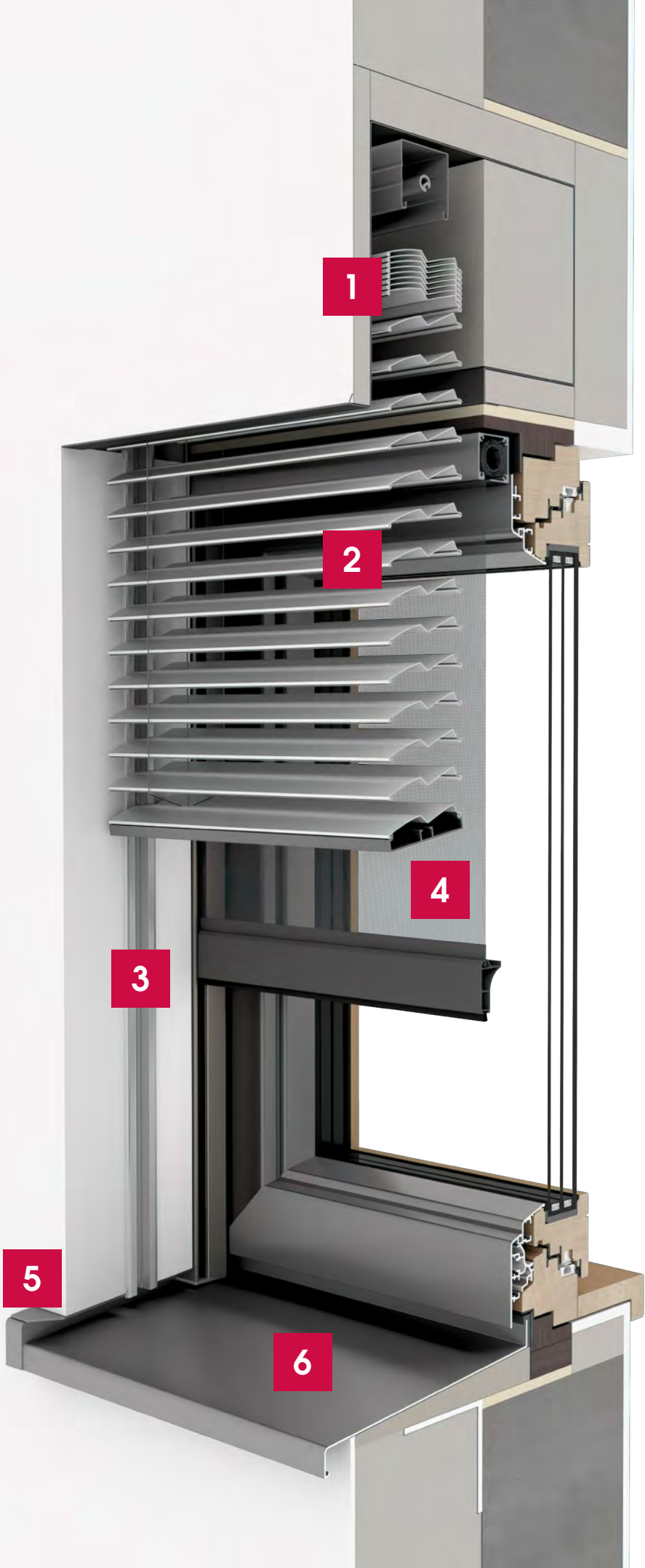

## SISTEMA TUTTO IN UNO

Dettaglio  
portafinestra con  
avvolgibile

L'alluminio della finestra e dell'avvolgibile è disponibile negli **stessi colori e struttura** (opaca, liscia o premium). La nostra offerta si compone di una gamma di **19 colori coordinati** (finestra, frangisole, avvolgibile).













## SISTEMA TUTTO IN UNO

Dettaglio  
portafinestra  
con frangisole

I frangisole esterni e l'alluminio della finestra sono disponibili nella **stessa tonalità di colore e nella stessa struttura** (opaca, liscia o premium). A voi la scelta tra una gamma di **19 colori coordinati**. I frangisole esterni sono rappresentati nella versione con lamelle Z da 93 mm (disponibili anche nella versione con lamelle C da 80 mm).





## SISTEMA TUTTO IN UNO

Dettaglio finestra con  
oscuramento a zip

L'alluminio della finestra e del  
davanzale esterno è disponibile  
negli **stessi colori e struttura** (opaca,  
liscia o premium). Offriamo ai nostri  
clienti una gamma di **19 colori  
coordinati** (finestra, frangisole,  
davanzale in alluminio) e un'ampia  
scelta di tessuti.







## SISTEMA TUTTO IN UNO

Portafinestra con  
zanzariera plissettata  
scorrevole

La zanzariera plissettata scorrevole  
è disponibile in tutti i colori standard  
della gamma delle nostre finestre.  
È facile da usare, resistente e  
durevole.







## SISTEMI DI RISANAMENTO



Smontaggio della finestra esistente e, se necessario, smaltimento professionale



Demolizione della spalletta esterna (escluso dalla nostra prestazione)



Montaggio del nuovo controtelaio e installazione del cappotto esterno (escluso dalla nostra prestazione)



Montaggio della nuova finestra con eventuale davanzale interno in legno

Non tutte le ristrutturazioni sono uguali. Esistono tipologie e casi standard, ma anche una serie di situazioni impreviste. Noi di Tip Top disponiamo di una serie perfetta e strutturata di soluzioni per vari tipi di situazioni.







UNO SGUARDO VALE  
PIÙ DI MILLE PAROLE









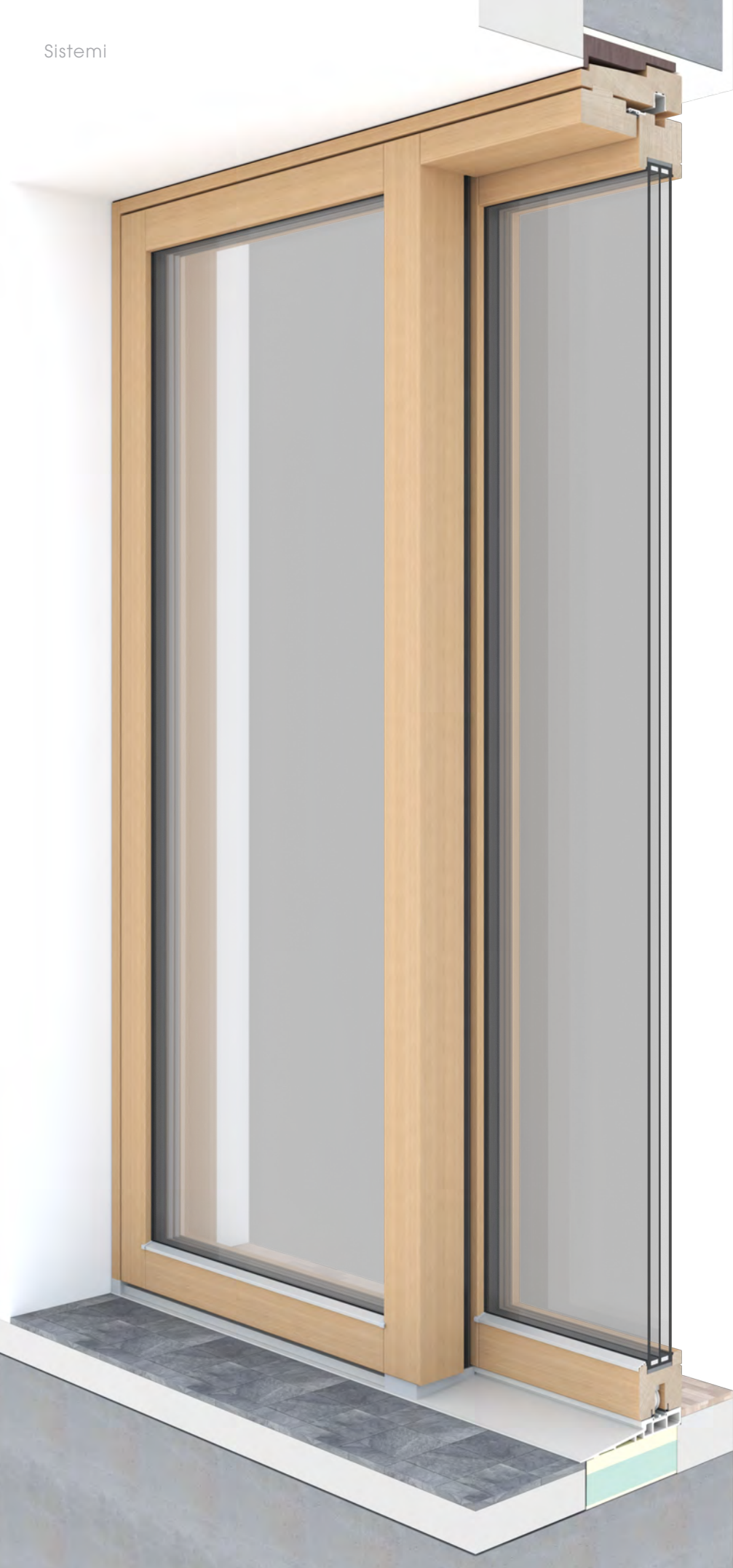

## DETTAGLIO STANDARD PORTA ALZANTE SCORREVOLE

Le nostre porte alzanti scorrevoli vengono installate con un controtelaio appositamente sviluppato con due livelli di tenuta e una sottostruttura resistente all'acqua e all'umidità.













## DETTAGLIO STANDARD PORTA ALZANTE SCORREVOLE

con frangisole  
e zanzariera

La zanzariera plissettata scorrevole è facile da usare, resistente e durevole. Il telaio della zanzariera scorrevole plissettata può essere realizzato in tutti i colori standard della gamma delle nostre finestre.







# TIP TOP PERFECT



La soluzione più performante che Tip Top propone è il sistema PERFECT. Si tratta di un sistema completo, unico nel suo genere, flessibile e modulare, adattabile e aggiornabile per completare in modo ingegnoso la chiusura del foro del serramento. Il sistema è adatto alle nuove costruzioni e alle ristrutturazioni e a qualsiasi tipologia costruttiva.



## SISTEMA PERFECT

- Sistema unico e completo
- Flessibile e modulabile
- Adattabile o integrabile
- Installazione definita e testata
- Sistema sigillante
- Massimo oscuramento
- Livello di intonaco lineare a 3 lati, senza rientranza e senza intonaco dell'intradosso
- Una superficie senza differenze di colore e struttura per:
  - finestre
  - davanzali
  - protezione solare
  - protezione dagli insetti
  - vetri antieffrazione
- Concetto architettonico complessivo





1

Montaggio del controtelaio con cassonetto per l'ombreggiamento e supporto del davanzale esterno per una perfetta tenuta all'acqua



2

Montaggio del davanzale in alluminio sostituibile, degli elementi laterali abbinati al sistema di ombreggiamento (frangisole, oscurante a zip, avvolgibile), della zanzariera e della finestra



3

Montaggio dell'oscurante



Montaggio del controtelaio con cassonetto per l'ombreggiamento e supporto del davanzale esterno per una perfetta tenuta all'acqua



Montaggio del davanzale in alluminio sostituibile, degli elementi laterali abbinati al sistema di ombreggiamento (frangisole, oscurante a zip, avvolgibile), della zanzariera e della finestra



Montaggio dell'oscurante e della protezione anticaduta



## SISTEMA PERFECT

- Sistema di finestre Premium
- Sistema di davanzali Premium
- Sistema di protezione solare Premium (frangisole, oscurante a zip, avvolgibile)
- Sistema di zanzariere Premium (avvolgibile verticale oppure avvolgibile plissettata a scorrimento orizzontale)
- Sistema di protezione anticaduta Premium



# UNA RISORSA, CAMBIARE PROSPETTIVA









# SEDI

Essere vicini al cliente per noi di Tip Top non è solo un modo di dire: noi lo facciamo quotidianamente. Vi forniamo una consulenza completa e sul posto per illustrarvi come i nostri sistemi siano in grado di soddisfare in modo ottimale le esigenze dei vostri spazi abitativi. **Produciamo esclusivamente in Alto Adige**, per garantirvi la migliore qualità. Vi aspettiamo nei nostri moderni showroom. Contattateci per concordare un appuntamento, saremo lieti di accogliervi.

## **Interior Tower, VARNA/ BRESSANONE**

Via Forch 27/A e B  
39040 Varna (BZ)  
Alto Adige | Italia

## **Showroom, COSTERMANO SUL GARDA**

Viale della Repubblica 5  
37010 Costermano  
sul Garda (VR)  
Veneto | Italia

## **MARANZA/RIO DI PUSTERIA, la sede di produzione di finestre più in alta d'Europa.**

Via Waldeler 8  
39037 Rio di Pusteria (BZ)  
Alto Adige | Italia





Varna/Bressanone



Maranza/Rio di Pusteria



Costermano sul Garda

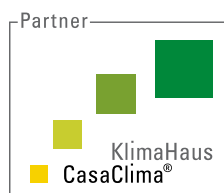

**Editore:** Tip Top Fenster Srl

**Foto & Rendering:** Hannes Niederkofler, Karriere Südtirol, Kevin Feichter, Gustav Willeit, Orbit Studio, Aldo Moretti, Günter Richard Wett, Alex Filz, Alpac, Daniel Demichiel, Davide Perbellini, Kevin Feichter, Purmontes Private Luxury Chalet, Ansitz Velseck, Amus Chalets Dolomites, Familienhotel Familiamus, Alpin Panorama Hotel Hubertus, Südtirol Chalets Valsegg, Hotel Edelweiss, Das Sonnenparadies, Adler Spa Resort Sicilia, Familienhotel Huber, Brandnamic

**Edizione:** 1.2023

**Concetto & Design:** Brandnamic

**Stampa:** saphir.bz.it

Poiché, in ogni momento, sono possibili variazioni tecniche dei prodotti, le immagini sono indicative e non corrispondono necessariamente agli sviluppi aggiornati. Salvo modifiche tecniche, errori tipografici e refusi.